

The image displays several components of the HepcoMotion Simple Select linear guide system against a red background. It includes three dark grey rectangular carriage blocks, each with four circular recessed areas on its top surface. These carriages are shown mounted on long, dark grey V-shaped rail profiles. The rail profiles have a distinct V-shaped groove on their top surface. The components are arranged in a staggered, overlapping fashion, showing different views of the carriage and rail assembly.

HepcoMotion®

Simple Select®

Sistema de guías
lineales en 'V'

Sistemas lineales
en V Suministrados
en 24 horas o menos

Sencillo de especificar
Sencillo de pedir

Introducción de los sistemas de guías lineales en V

HepcoMotion

Simple Select®

Simple Select® de Hepco les ofrece cuatro tamaños útiles de guías con espaciador que se suministran completamente montadas con los carros y listas para instalar en un plazo de 24 horas o menos. Todas las unidades vienen ensambladas con rodamientos de doble hilera y caperuzas de retén para asegurar un funcionamiento sin problemas y una larga duración. Nuestras guías con espaciador, que son laminadas de precisión en frío y endurecidas en las superficies de deslizamiento en V, proveen una buena precisión y una larga duración, incluso en ambientes hostiles. La especificación no podría ser más sencilla.

Compruebe la carga en las especificaciones de carga máxima de los carros y compruebe que el tamaño físico satisface sus requerimientos (dibujos de secciones a escala real en la página 6).



Simple Select®

Beneficios

- Una gama estándar de 4 tamaños preparados para suministrar en 24 horas o menos
- Utiliza la comprobada tecnología de las guías en V de Hepco – ideal para movimientos en velocidades altas/carreras cortas
- Tiempo de instalación bajo, sencillamente fije la guía en su sitio
- Puede ser instalada en superficies no mecanizadas si así se requiere
- Conformidad del sistema – ideal para montar en perfiles de aluminio
- El laminado preciso de la guía permite un movimiento suave y con una fricción baja
- Los rodamientos de doble hilera incrementan la vida del sistema y facilitan el funcionamiento
- Las caperuzas de retén impiden la introducción de suciedad y aseguran una lubricación constante
- Guías en V endurecidas por inducción – con un bajo desgaste
- Funcionamiento silencioso

Datos Dimensiones

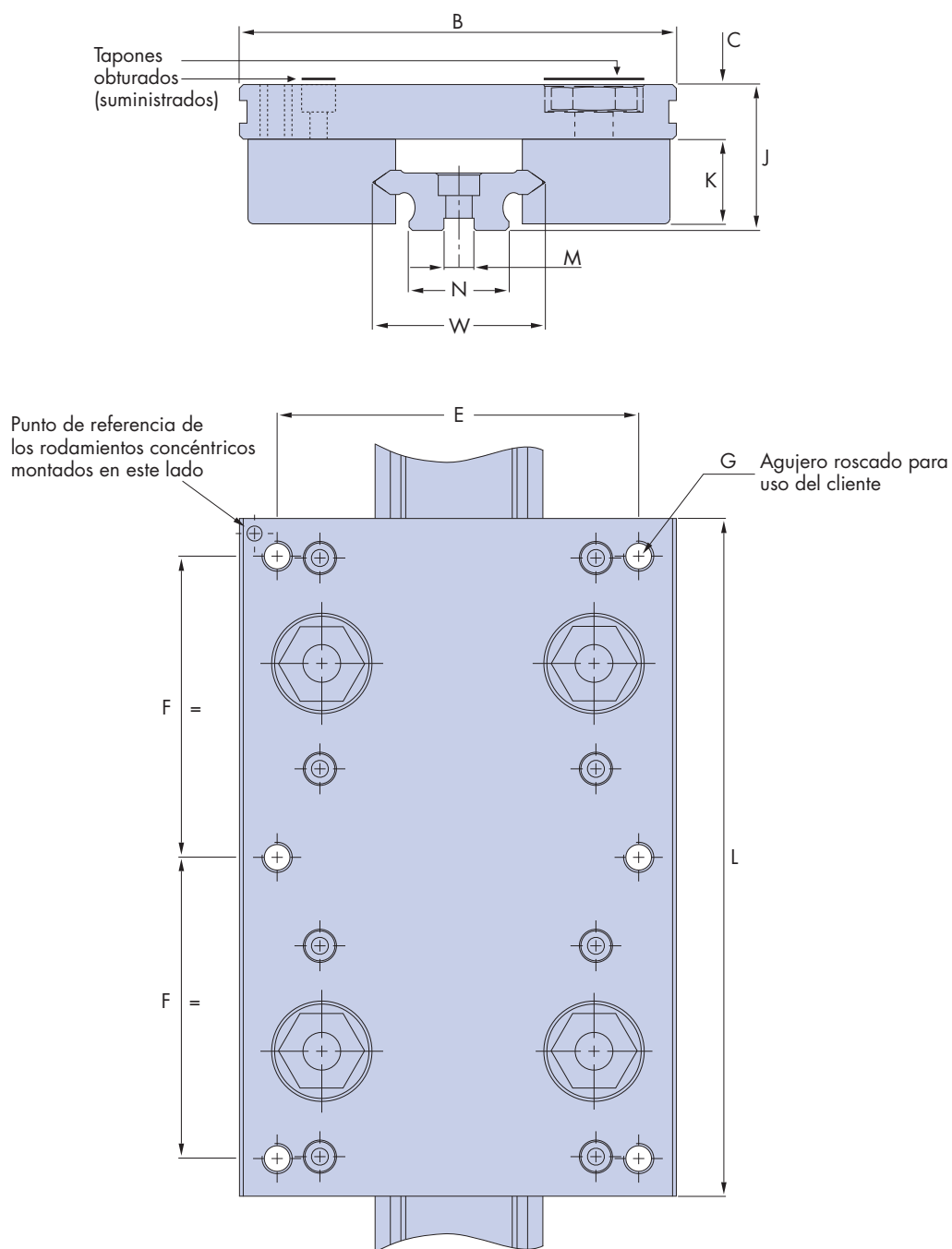

Tamaño	W	B	C	J	K	L	M	N	E	F	G
20	20	64	10	24.95	14	100	5 x 2	12.4	50	44	6 x M5
25	25	80	11.5	30.7	18	135	6 x 2.5	15.4	65	60	6 x M6
44	44	116	14.5	38.7	22.5	180	8 x 3	26.4	96	80	6 x M8
76	76	185	20	58.7	36.5	300	15 x 5	50.4	160	135	6 x M10

Para una gama más amplia de opciones remítase al catálogo GV3

Datos de Carga y Duración

Los componentes utilizados en la gama Simple Select® ofrecen al cliente la mejor combinación a fin de conseguir una duración sin problemas en ambientes estériles o arduos. Las caperuzas de retén cubren los rodamientos de doble hilera proporcionando una reserva de lubricación y protegiendo del ingreso de suciedad. En la mayoría de los casos una sola aplicación de grasa, que Hepco suministra durante el ensamblaje de la unidad, basta para toda la vida de la máquina.

Comprobación de Duración

En la mayoría de aplicaciones se aplican cargas centrales L1.

En estos casos simplemente divida su carga (N) por la figura de la capacidad del carro (L1), mostrada en la tabla de abajo, para determinar un factor de carga. Posteriormente busque la duración en el gráfico. Para cargas desplazadas tendrá que añadir los factores relevantes para determinar el total. El factor de carga no debería ser mayor que 1.

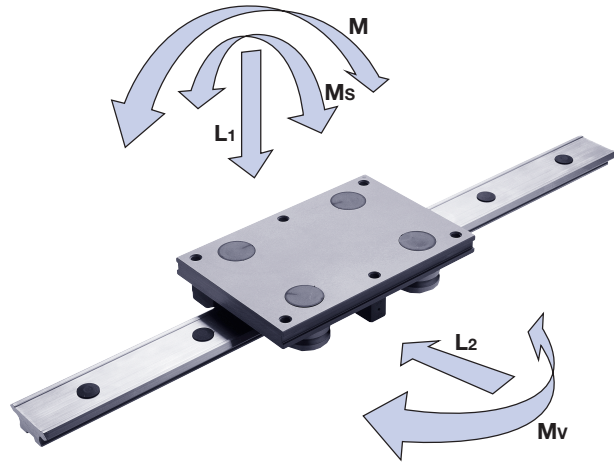

Capacidades de los carros					
Tamaño	L1(N)	L2(N)	Ms(Nm)	Mv(Nm)	M(Nm)
20	435	685	4	19	12
25	800	1500	9	56	30
44	2800	4700	57	243	146
76	10000	10000	360	990	990

$$\text{Capacidad de carga} = \frac{\text{Carga soportada}}{\text{Capacidad del carro}} = \frac{L1}{L1_{(\text{máx})}} + \frac{L2}{L2_{(\text{máx})}} + \frac{Ms}{Ms_{(\text{máx})}} + \frac{Mv}{Mv_{(\text{máx})}} + \frac{M}{M_{(\text{máx})}}$$

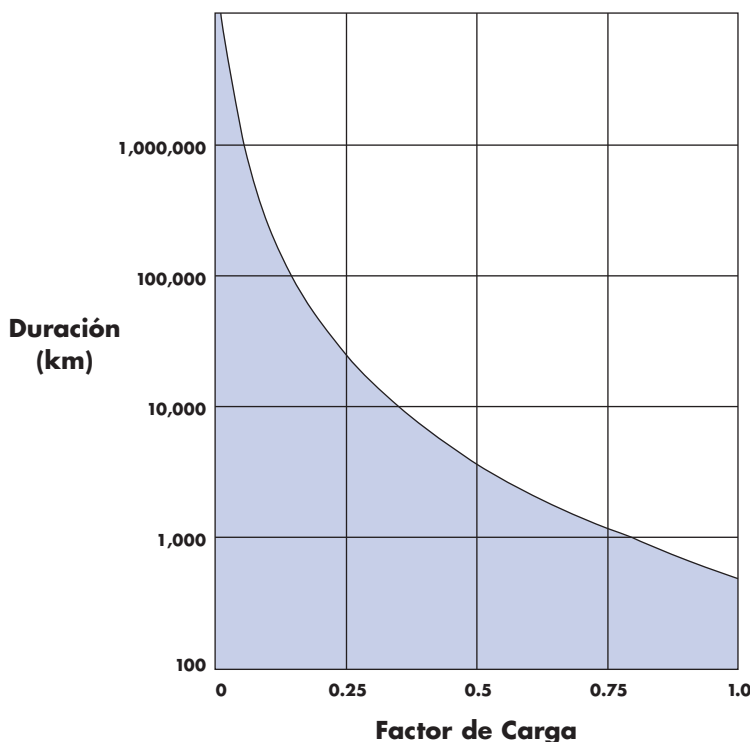

Detalles de Pedido

Las longitudes de guía disponibles de la gama Simple Select® se indican en la tabla de abajo:

Tamaño Guía	Longitud de Guía en mm										
20	266	356	536	716	896	1076	1256	1436	1616	1796	1976
25	266	356	536	716	896	1076	1256	1436	1616	1796	1976
44	266	356	536	716	896	1076	1256	1436	1616	1796	1976
76	-	-	536	716	896	1076	1256	1436	1616	1796	1976

Otras longitudes disponibles hasta 4m (no incluidas en el servicio Simple Select®).

Centros de los agujeros de las guías

Tamaños 20,25,44

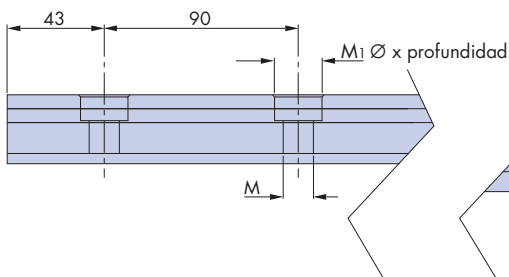

Tamaño 76

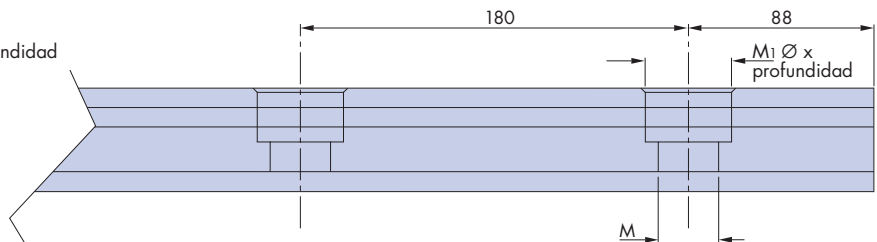

Tamaño	M	M1
20	4.5	8 x 4.1
25	5.5	10 x 5.1
44	7	11 x 6.1

Tamaño	M	M1
76	14	20 x 12

Para pedir – Simplemente especifique el tamaño de guía, cantidad de carros ajustados y longitud de guía

Ejemplo **20** **1** - **1076**

Tamaño guía _____

Nº de carros _____

_____ Longitud de guía (mm)

Las unidades se suministran con los carros ajustados y listas para ser montadas.

Especificaciones Técnicas

Guías en 'V'

Material y acabado: Acero alto en carbono AISI 52100, endurecido en las superficies en 'V' hasta la escala 'C' de Rockwell 58-62. La guía se suministra con un acabado químico negro o similar.

Rodamientos

Superficies de rodamiento y bolas: Acero al carbono y cromo AISI 52100, endurecido y revenido.
Protección: Acero, excepto el tamaño 18 que tiene retenes de caucho de nitrilo.
Caja: Plástico.
Pernos: Acero de gran resistencia a la tracción = 695 N/mm².
Acabado químico negro.
Escala de temperaturas: -20°C a +120°C

Placas de Carro

Material: Aleación de aluminio de gran resistencia
Acabado: Anodizado negro

Tapones de los Carros y de los agujeros escariados de las Guías

Material: Plástico

Caperuzas de Retén

Material: Cuerpo: Elastómero termoplástico
Piezas insertadas: Plástico resistente a los Choques
Rascadores: Fieltro
Escala de temperaturas: -20°C a +60°C

Resistencia a la fricción para sistemas de guía en 'V'

Para determinar la resistencia a la fricción utilice $0,02 \times \text{carga (N)} + \text{fricción de las caperuzas (N)}$.
Datos de fricción de la caperuza: Tamaño 20 = 4 N Tamaño 25 = 7 N
Tamaño 44 = 15 N Tamaño 76 = 28 N

Lubricación externa

Las caperuzas se suministran lubricadas, una lubricación posterior normalmente no es necesaria a no ser que lo requiera la aplicación por velocidad o por altos ciclos de trabajo. En estos casos se puede utilizar una grasa lubricante NLGI de consistencia No. 2.

Velocidades lineales máximas para Guías en 'V' y Rodamientos

Guías en 'V' lubricadas = 8 m/s

Las especificaciones de los materiales pueden cambiar por motivos de desarrollo técnico o disponibilidad.

Dibujos a Escala Real

Tamaño 20

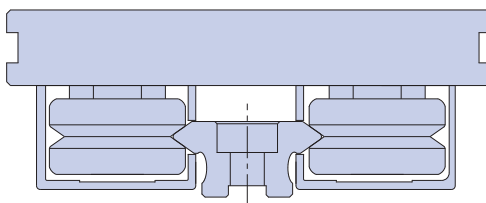

Tamaño 25

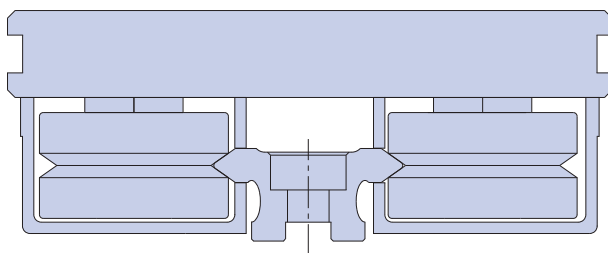

Tamaño 44

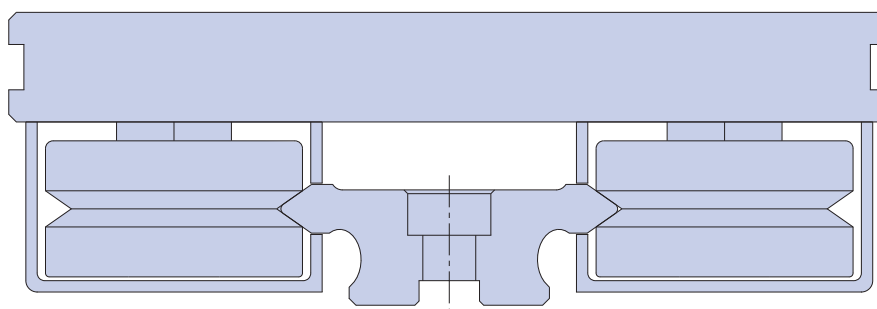

Tamaño 76

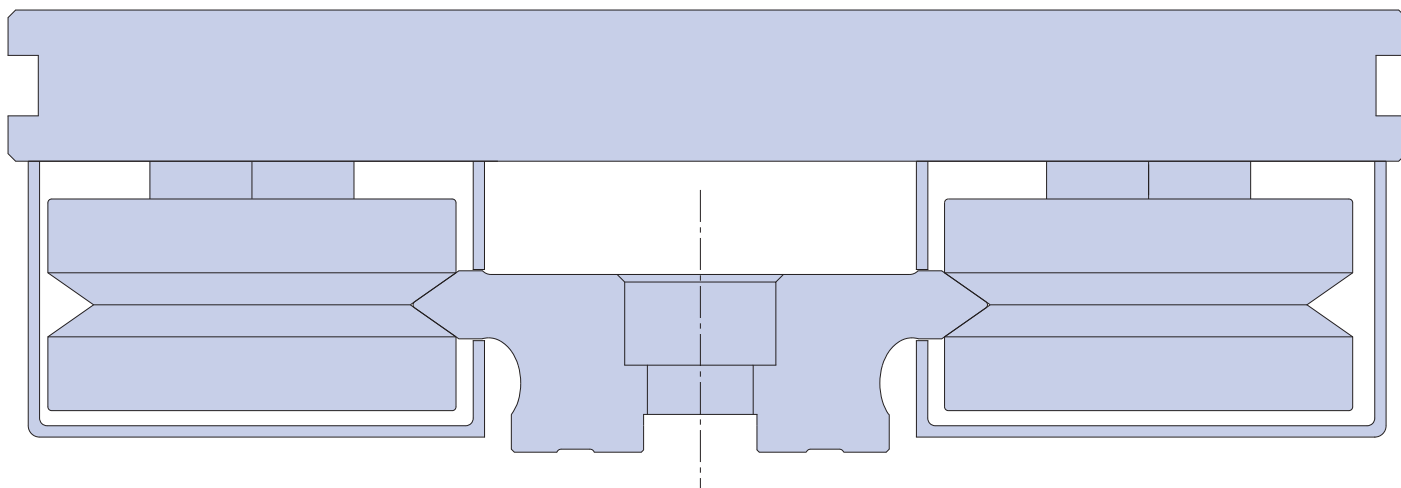



GV3

Sistema Lineal de guiado y transmisión



HDS

Sistema de guías de Carga Pesada



PRT

Sistema de guías Circular – Anillos y Circuitos



SL2

Sistema de guías resistente a la corrosión



LBG

Guías de Recirculación de Bolas

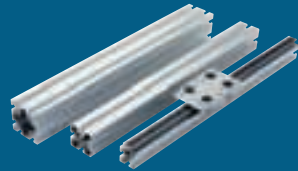

MCS

Sistema de Construcción de Máquinas



HPS

Guía autopropulsada sin vástago



HDLS

Sistema Accionado de Carga Pesada



DLS

Sistema Lineal Accionado y de Posicionamiento

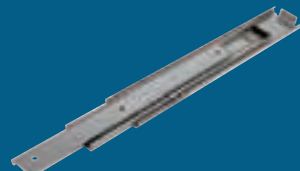

HTS

Guías Telescópicas

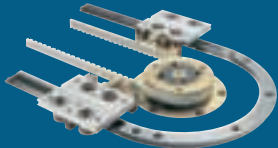

DTS

Sistema de Circuito Accionado



BSP

Husillos de bolas



Simple Select®

Sistema de Guías Lineales en 'V'

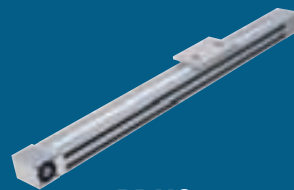

PDU2

Unidad Accionada con Perfil de Aluminio

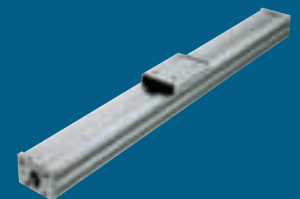

PSD120

unidad con perfil accionado por husillo

BishopWisecarver Gama de Producto

HepcoMotion® – Asociado y distribuidor exclusivo europeo de Bishop-Wisecarver desde 1984.

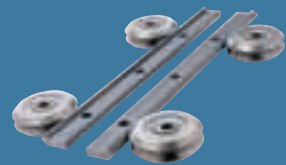

DUAL VEE®

Sistema de guías de canto simple

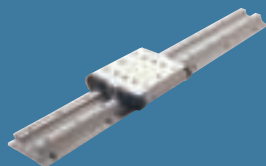

LoPro®

Sistema de guías con base de aluminio

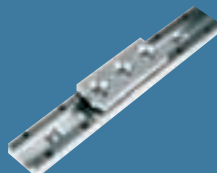

UtiliTrak®

Guía ligera con canal en U

Para obtener más información sobre los productos HepcoMotion® solicite nuestro catálogo general



HepcoMotion®

Edificio Spaces 22@, Calle Pallars, 193

ES-08005 Barcelona, España

Tel: +34936072255

E-mail: info.es@hepcotion.com

CATALOGUE No. SS 02 ES © 2007 Hepco Slide Systems Ltd.

Está prohibida la reproducción total o parcial sin la autorización previa por escrita de Hepco. Aunque se han tomado todas las precauciones para asegurar la exactitud de la información dada en este catálogo, Hepco no puede aceptar responsabilidades por ninguna omisión o error. Hepco se reserva el derecho de realizar alteraciones en el producto como resultado de los desarrollos técnicos.

Muchos de los productos de Hepco están protegidos por: Patentes, Marca Registrada, Derecho de diseño o Diseño registrado. Infringir estas normas quede terminantemente prohibido y puede ser causa de procesamiento judicial.

Se llama la atención del cliente a la siguiente cláusula en las condiciones de venta de Hepco:

'Será responsabilidad exclusiva del cliente asegurarse de que los productos suministrados por Hepco serán apropiados a aptos para cualquier aplicación específica o cualquier propósito del cliente, conozca o no Hepco tal aplicación o propósito. El cliente será el único responsable de cualquier error u omisión en cualquier especificación o información suministrada por él. Hepco no tendrá la obligación de verificar si tales especificaciones o información son correctas o suficientes para cualquier aplicación o propósito.'

Se pueden pedir las condiciones de venta completas de Hepco y se aplicarán a todo presupuesto y contrato para el suministro de los elementos que se describen en este catálogo.

HepcoMotion® es el nombre comercial de Hepco Slide Systems Ltd.